

06

Cilindros y amaestramientos
Cylinders and master-keys
Cylindres et hiérarchisations

UCEM SISTEMAS DE SEGURIDAD ofrece una de las gamas más extensas de cilindros y amaestramientos que un fabricante de cerrajería puede presentar. Tanto por los diferentes sistemas que se detallan a continuación como por la amplitud de medidas y aplicaciones en cada uno de ellos.

La gama de cilindros de **UCEM** se fabrica siguiendo los más altos estándares de calidad. Los diferentes certificados avalan la garantía que nuestros cilindros pueden ofrecer tanto para uso residencial como para ser utilizados dentro de proyectos de edificación institucional.

Todos los sistemas de cilindro de **UCEM** permiten ser amaestrados para dotar a los edificios de una mejoras importantes en seguridad, operatividad y mantenimiento.

En las siguientes páginas se describen las características de los diferentes sistemas de cilindros que **UCEM SISTEMAS DE SEGURIDAD** ofrece: cilindros de llave estándar, cilindros de seguridad, cilindros especiales de alta seguridad y cilindros patentados de llave incopiable.

UCEM SISTEMAS DE SEGURIDAD has one of the most extensive ranges of cylinders and master-keys available from any locksmiths, both in terms of the different systems, detailed below, and variety of sizes and uses of each.

UCEM manufactures its cylinders to the highest quality standards. Our various certificates guarantee that our cylinders can be used for residential purposes and as part of institutional building projects.

All of **UCEM's** cylinder systems can be master-keyed to significantly increase a building's security, functionality and maintenance standards.

The characteristics of the different cylinder systems provided by **UCEM SISTEMAS DE SEGURIDAD** are detailed over the next few pages: standard key cylinders, security cylinders, special high security cylinders and patented cylinders with restricted keys.

UCEM SISTEMAS DE SEGURIDAD offre l'une des gammes les plus vastes de cylindres et de hiérarchisations pouvant être présentés par un fabricant de serrure. Aussi bien en raison des différents systèmes qui sont détaillés ci-après que par l'ampleur des mesures et des applications dans chacun d'eux.

La gamme de cylindres **UCEM** est fabriquée en suivant les normes de qualité les plus élevées. Les différents certificats cautionnent la garantie que nos cylindres peuvent être utilisés aussi bien pour une utilisation résidentielle que pour des projets de construction institutionnelle.

Tous les systèmes de cylindre **UCEM** permettent d'être hiérarchisés pour donner d'importantes améliorations aux immeubles en matière de sécurité, de fonctionnalité et de maintenance.

Les pages suivantes décrivent les caractéristiques des différents systèmes de cylindres offerts par **UCEM SISTEMAS DE SEGURIDAD** : cylindres à clé standard, cylindres de sûreté, cylindres spéciaux de haute sûreté et cylindres brevetés à clé ne pouvant être copiée.

*Serie 5000 N**5000 N series**Série 5000 N*

El sistema 5000 N de UCEM es un sistema de llave estándar (dentada). Presenta una amplia gama de medidas y formatos diferentes: cilindro doble, medio, cilindro con corona, regulable, redondo, cilindro para pomo, cilindro con cuadradillo.

- 5 pines activos.
- Pines con diseño especial.
- Llaves: 3 en hierro niquelado.
- Doble embrague opcional.
- Acabados latón y níquel brillo.

5000 N from UCEM is a standard serrated key system. There is an extensive range of sizes and formats: double cylinders, half, gear cylinders, adjustable, round, cylinders for knobsets and key-in-lever cylinders.

- 5 active pins.
- Specially designed pins.
- Keys: 3 in nickel-plated steel.
- Optional double clutch.
- Shiny brass and nickel finishes.

Le système 5000 N d'UCEM est un système à clé standard (dentée). Présente une vaste gamme de mesures et de formats différents : cylindre double, moyen, cylindre avec couronne, réglable, rond, cylindre pour bouton, cylindre avec carré.

- 5 groupilles actives.
- Groupilles avec design spécial.
- Clés : 3 en acier nickelé.
- Double embrayage optionnel.
- Finitions laiton et nickel brillant.

Cilindro doble
Double cylinder
Cylindre double

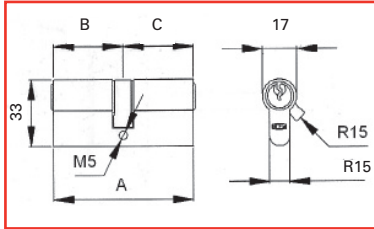

Medio cilindro
Half cylinder
Demi cylindre

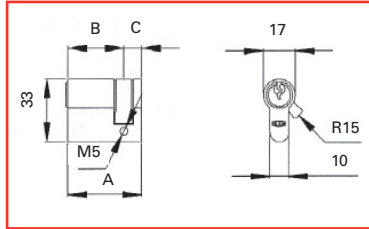

Cilindro botón
Button cylinder
Cylindre bouton

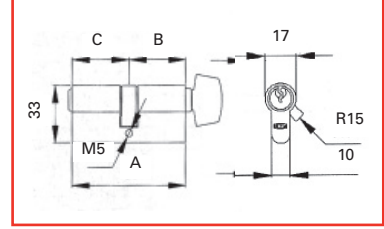

Cilindro pomo
Knobset cylinder
Cylindre pommeau

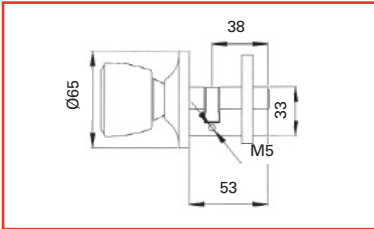

Cilindro corona
Gear cylinder
Cylindre couronne

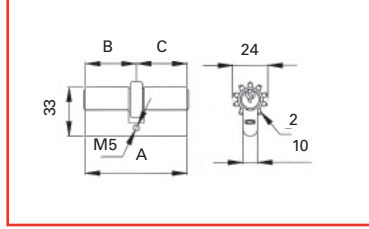

5000 N	Longitud Length Longueur	Longitud Length Longueur	5000 N	Longitud Length Longueur	Medida Size Mesurer
5000 N	60	30 30	5000 N	95	40 55
5000 N	65	30 35	5000 N	100	40 60
5000 N	70	35 35	5000 N	105	40 65
5000 N	70	30 40	5000 N	110	40 70
5000 N	75	30 45	5000 N	100	50 50
5000 N	80	30 50	5000 N	105	50 55
5000 N	85	30 55	5000 N	110	50 60
5000 N	90	30 60	5000 N	115	50 65
5000 N	95	30 65	5000 N	120	50 70
5000 N	100	30 70	5000 N	120	60 60
5000 N	80	40 40	5000 N	125	60 65
5000 N	85	40 45	5000 N	130	60 70
5000 N	90	40 50	5000 N	140	70 70

5000 P	Longitud Length Longueur
5000 P	Con pomo
5000 P	Sin pomo

5000 NE	Longitud Length Longueur	Medida Size Mesurer
5000 NE	60	30 30
5000 NE	70	35 35
5000 NE	70	40 30
5000 NE	80	40 40
5000 NE	80	50 30

5000 M	Longitud Length Longueur	Medida Size Mesurer
5000 M	40	30 10
5000 M	45	35 10
5000 M	50	40 10
5000 M	55	45 10
5000 M	60	50 10

5000 B	Longitud Length Longueur	Medida Size Mesurer
5000 B	60	30 B 30
5000 B	70	35B 35
5000 B	70	40B 30
5000 B	80	40B 40
5000 B	80	50B 30

Serie KW*KW series**Série KW*

El sistema KW de UCEM es un sistema de llave estándar (dentada). Presenta una amplia gama de medidas y formatos diferentes: cilindro doble, medio, cilindro con corona, regulable, redondo, cilindro para pomo, cilindro con cuadradillo. Su especial diseño aporta una amplia capacidad de amaestramiento.

- Posibilidad de 5 diferentes perfiles de llave.
- 5 pines activos.
- Pines con diseño especial.
- Amplia capacidad de amaestramiento.
- Protección antitaladro en el estátor.
- Llaves: 3 en hierro niquelado.
- Doble embrague opcional.
- Acabados latón y níquel brillo.

The KW system from UCEM is a standard serrated key system. There is an extensive range of sizes and formats: double cylinders, half, gear cylinders, adjustable, round, cylinders for knobsets and key-in-lever cylinders. Their special design means they are particularly suitable for creating a master-key system.

- Possibility of 5 different key profiles.
- 5 active pins.
- Specially designed pins.
- Excellent for creating a master-key system.
- Anti-drilling protection on the stator.
- Keys: 3 in nickel-plated iron.
- Optional double clutch.
- Shiny brass and nickel finishes.

Le système KW d'UCEM est un système à clé standard (dentée). Il présente une vaste gamme de mesures et de formats différents : cylindre double, moyen, cylindre avec couronne, réglable, arrondi, cylindre pour bouton, cylindre avec carré. Son design particulier apporte un vaste capacité de hiérarchisation.

- Possibilité de 5 différents profils de clé.
- 5 groupilles actives.
- Groupilles avec design spécial.
- Vaste capacité de hiérarchisation.
- Protection anti-perçage dans le stator.
- Clés : 3 en fer niquelé.
- Double embrayage optionnel.
- Finitions laiton et nickel brillant.

Cilindro doble
Double cylinder
Cylindre double

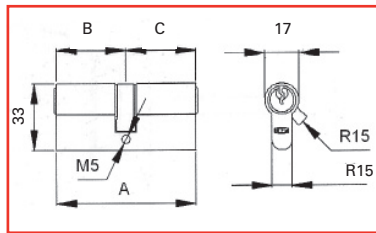

Cilindro botón
Button cylinder
Cylindre bouton

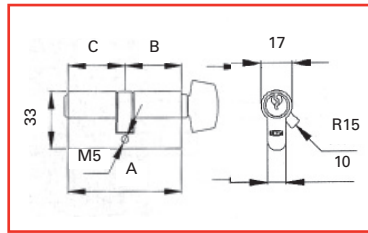

Medio cilindro
Half cylinder
Demi cylindre

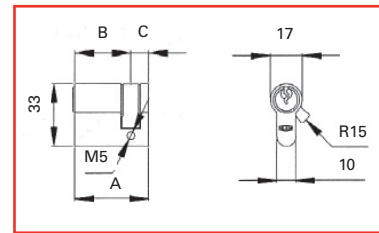

KW	Longitud Length Longueur	Medida Size Mesurer	KW	Longitud Length Longueur	Medida Size Mesurer
KW	60	30 30	KW	100	40 60
KW	65	30 35	KW	105	40 65
KW	70	30 40	KW	110	40 70
KW	75	30 45	KW	100	50 50
KW	80	30 50	KW	105	50 55
KW	85	30 55	KW	110	50 60
KW	90	30 60	KW	115	50 65
KW	95	30 65	KW	120	50 70
KW	100	30 70	KW	120	60 60
KW	80	40 40	KW	125	60 65
KW	85	40 45	KW	130	60 70
KW	90	40 50	KW	140	70 70
KW	95	40 55			

KW M	Longitud Length Longueur	Medida Size Mesurer
KW M	40	30 10
KW M	45	35 10
KW M	50	40 10
KW M	55	45 10
KW M	60	50 10

KW B	Longitud Length Longueur	Medida Size Mesurer
KW B	60	30 B 30
KW B	70	35B 35
KW B	70	40B 30
KW B	80	40B 40
KW B	80	50B 30

*Serie 2000 R**2000 R series**Série 2000 R*

El sistema 2000R es un sistema de seguridad con llave plana con una amplia gama de medidas y formatos.

- 6 pines activos.
- Pines con diseño especial.
- Amplia capacidad de amaestramiento.
- Protección antitaladro en el estátor.
- Llaves: 5 en latón niquelado.
- Incluye tarjeta de propiedad.
- Doble embrague opcional.
- Acabados latón y níquel brillante.

2000R is a security system with a flat key available in an extensive range of sizes and formats.

- 6 active pins.
- Specially designed pins.
- Excellent for creating a master-key system.
- Anti-drilling protection on the stator.
- Keys: 3 in nickel-plated brass.
- Includes ownership card.
- Optional double clutch.
- Shiny brass and nickel finishes.

Le système 2000R est un système de sûreté avec clé réversible avec une vaste gamme de mesures et de formats.

- 6 groupilles actives.
- Broches avec design spécial.
- Vaste capacité de hiérarchisation.
- Protection anti-perçage dans le stator.
- Clés : 5 en laiton niquelé.
- Inclut carte de propriété.
- Double embrayage optionnel.
- Finitions laiton et nickel brillant.

Cilindro doble
Double cylinder
Cylindre double

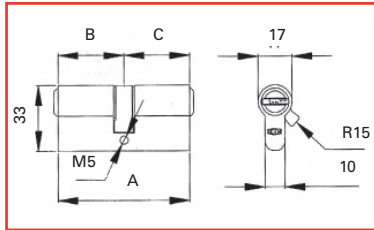

2000 R	Longitud Length Longueur	Medida Size Mesurer
2000 R	66	33 33
2000 R	76	38 38
2000 R	86	43 43
2000 R	96	48 48
2000 R	71	33 38
2000 R	76	33 43
2000 R	81	33 48
2000 R	86	30 53
2000 R	91	30 58

2000 RN	Longitud Length Longueur	Medida Size Mesurer
2000 S2	66	33 33
2000 S2	76	38 38
2000 S2	71	33 38

Cilindro botón
Button cylinder
Cylindre bouton

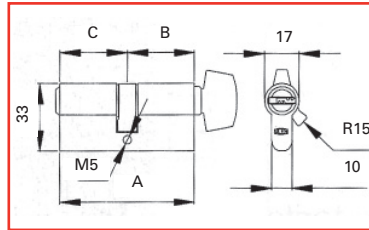

2000 RM	Longitud Length Longueur	Medida Size Mesurer
2000 RM	42,5	33 9,5
2000 RM	47,5	38 9,5
2000 RM	52,5	43 9,5
2000 RM	57,5	48 9,5
2000 RM	67,5	58 9,5

2000 RB	Longitud Length Longueur	Medida Size Mesurer
2000 RB	66	33 33
2000 RB	71	33 38

Medio cilindro
Half cylinder
Demi cylindre

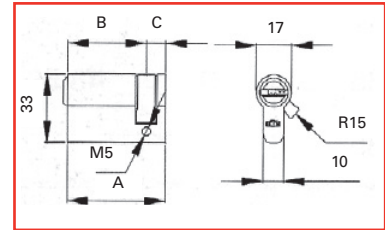

*Serie 2000 SN**2000 SN series**Série 2000 SN*

El sistema 2000 SN es un sistema de seguridad con llave plana con una amplia gama de medidas y formatos.

- 5 pines activos.
- Pines con diseño especial.
- Amplia capacidad de amaestramiento.
- Protección antitaladro en el estátor.
- Llaves: 5 en latón niquelado.
- Incluye tarjeta de propiedad.
- Doble embrague opcional.
- Acabados latón y níquel brillo.

2000 SN is a security system that uses a flat key available in an extensive range of sizes and formats.

- 5 active pins.
- Specially designed pins.
- Excellent for creating a master-key system.
- Anti-drilling protection on the stator.
- Keys: 3 in nickel-plated brass.
- Includes ownership card.
- Optional double clutch.
- Shiny brass and nickel finishes.

Le système 2000 SN est un système de sûreté avec clé réversible avec une vaste gamme de mesures et de formats.

- 5 groupilles actives.
- Groupilles avec design spécial.
- Vaste capacité de hiérarchisation.
- Protection anti-perçage dans le stator.
- Clés : 5 en laiton niquelé.
- Inclut carte de propriété.
- Double embrayage optionnel.
- Finitions laiton et nickel brillant.

Cilindro doble

Double cylinder

Cylindre double

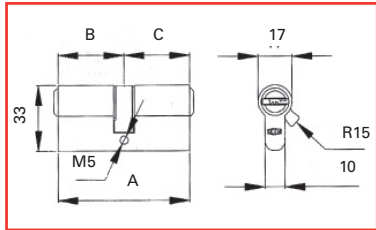

Cilindro botón

Button cylinder

Cylindre bouton

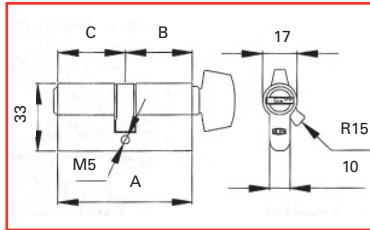

Medio cilindro

Half cylinder

Demi cylindre

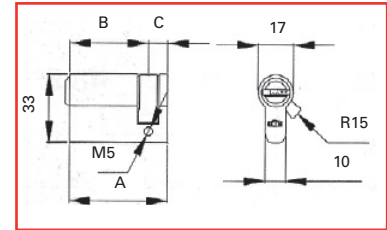

Cilindro doble

Double cylinder

Cylindre double

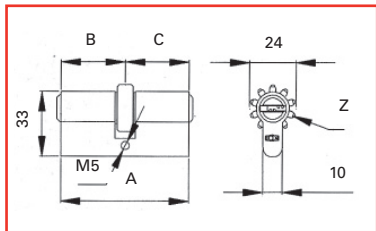

2000 SN	Longitud Length Longueur	Medida Size Mesurer	2000 SN	Longitud Length Longueur	Medida Size Mesurer
2000 SN	60	30 30	2000 SN	95	40 55
2000 SN	65	30 35	2000 SN	100	40 60
2000 SN	70	35 35	2000 SN	105	40 65
2000 SN	70	30 40	2000 SN	110	40 70
2000 SN	75	30 45	2000 SN	100	50 50
2000 SN	80	30 50	2000 SN	105	50 55
2000 SN	85	30 55	2000 SN	110	50 60
2000 SN	90	30 60	2000 SN	115	50 65
2000 SN	95	30 65	2000 SN	120	50 70
2000 SN	100	30 70	2000 SN	120	60 60
2000 SN	80	40 40	2000 SN	125	60 65
2000 SN	85	40 45	2000 SN	130	60 70
2000 SN	90	40 50	2000 SN	140	70 70

2000 SE	Longitud Length Longueur	Medida Size Mesurer
2000 SE	60	30 30
2000 SE	65	30 35
2000 SE	70	35 35
2000 SE	70	30 40
2000 SE	75	30 45
2000 SE	80	30 50
2000 SE	85	30 55
2000 SE	90	30 60
2000 SE	95	30 65
2000 SE	100	30 70
2000 SE	80	40 40
2000 SE	85	40 45
2000 SE	90	40 50
2000 SE	95	40 55
2000 SE	100	40 60

2000 MN	Longitud Length Longueur	Medida Size Mesurer
2000 MN	40	30 10
2000 MN	45	35 10
2000 MN	50	40 10
2000 MN	55	45 10
2000 MN	60	50 10

2000 SB	Longitud Length Longueur	Medida Size Mesurer
2000 SB	60	30 B 30
2000 SB	70	35B 35
2000 SB	70	40B 30
2000 SB	80	40B 40
2000 SB	80	50B 30

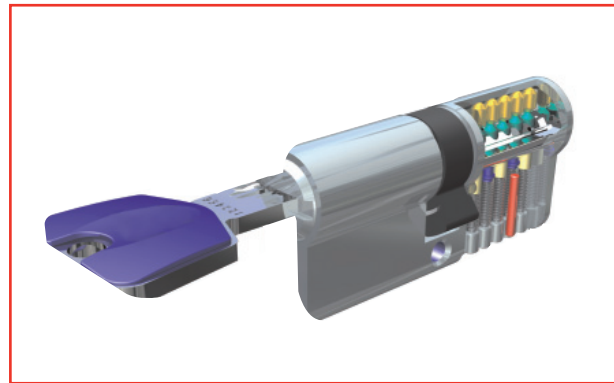
*Serie K55**K55 series**Série K55*

El sistema K 55 es un sistema de cilindro de alta seguridad con una gran capacidad de amaestramiento.

- 5 pines activos + 5 pines pasivos.
- Pines con diseño especial.
- Antibumping.
- Amplia capacidad de amaestramiento.
- Protección antitaladro en el estátor.
- Llaves: 5 en hierro niquelado.
- Incluye tarjeta de propiedad.
- Doble embrague opcional.
- Acabados latón y níquel mate.

The K 55 system is a high security cylinder system and is excellent for creating a master-key system.

- 5 active pins + 5 passive pins.
- Specially designed pins.
- Anti-bump protection.
- Excellent for creating a master-key system.
- Anti-drilling protection on the stator.
- Keys: 3 in nickel-plated iron.
- Includes ownership card.
- Optional double clutch.
- Matte brass and nickel finishes.

Le système K 55 est un système cylindre de haute sûreté avec une grande capacité de hiérarchisation.

- 5 groupilles actives + 5 broches passives.
- Groupilles avec design spécial.
- Anti-bumping.
- Vaste capacité de hiérarchisation.
- Protection anti-perçage dans le stator.
- Clés : 5 en fer niquelé.
- Inclut carte de propriété.
- Double embrayage optionnel.
- Finitions laiton et nickel mat.

Cilindro doble

Double cylinder

Cylindre double

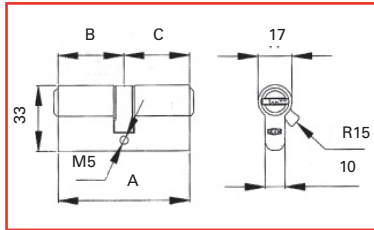

Cilindro botón

Button cylinder

Cylindre bouton

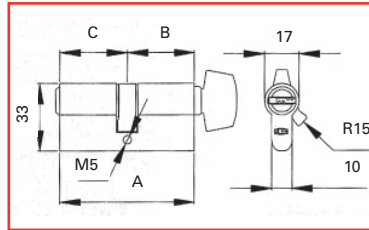

Medio cilindro

Half cylinder

Demi cylindre

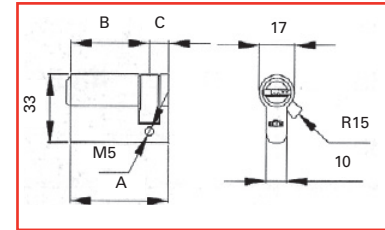

Cilindro doble

Double cylinder

Cylindre double

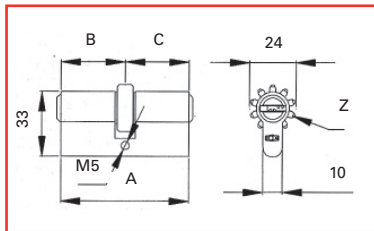

K55	Longitud Length Longueur	Medida Size Mesurer	Serie	Longitud Length Longueur	Medida Size Mesurer
K55	60	30 30	K55	95	40 55
K55	65	30 35	K55	100	40 60
K55	70	35 35	K55	105	40 65
K55	70	30 40	K55	110	40 70
K55	75	30 45	K55	100	50 50
K55	80	30 50	K55	105	50 55
K55	85	30 55	K55	110	50 60
K55	90	30 60	K55	115	50 65
K55	95	30 65	K55	120	50 70
K55	100	30 70	K55	120	60 60
K55	80	40 40	K55	125	60 65
K55	85	40 45	K55	130	60 70
K55	90	40 50	K55	140	70 70

Serie	Longitud Length Longueur	Medida Size Mesurer
K55 SE	60	30 30
K55 SE	65	30 35
K55 SE	70	35 35
K55 SE	70	30 40
K55 SE	75	30 45
K55 SE	80	30 50
K55 SE	85	30 55
K55 SE	90	30 60
K55 SE	95	30 65
K55 SE	100	30 70
K55 SE	80	40 40
K55 SE	85	40 45
K55 SE	90	40 50
K55 SE	95	40 55
K55 SE	100	40 60

K55 MN	Longitud Length Longueur	Medida Size Mesurer
K55 MN	40	30 10
K55 MN	45	35 10
K55 MN	50	40 10
K55 MN	55	45 10
K55 MN	60	50 10

K55 SB	Longitud Length Longueur	Medida Size Mesurer
K55 SB	60	30 B 30
K55 SB	70	35B 35
K55 SB	70	40B 30
K55 SB	80	40B 40
K55 SB	80	50B 30

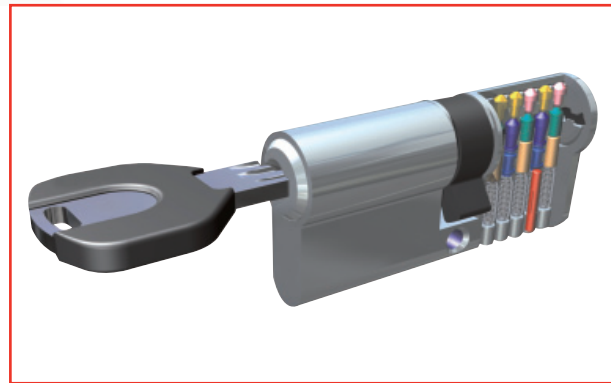
*Serie K66**K66 series**Série K66*

El sistema K 66 es un sistema de cilindro de alta seguridad con una altísima capacidad de amaestramiento.

- 6 pines activos + 5 pines pasivos + 5 pines laterales.
- Pines con diseño especial.
- Antibumping.
- Altísima capacidad de amaestramiento.
- Protección antitaladro en el estátor.
- Llaves: 5 en alpaca.
- Incluye tarjeta de propiedad.
- Doble embrague opcional.
- Acabados latón y níquel mate.

The K 66 system is a high security cylinder system that is excellent for creating a master-key system.

- 6 active pins + 5 passive pins + 6 side pins.
- Specially designed pins.
- Anti-bump protection.
- Excellent for creating a master-key system.
- Anti-drilling protection on the stator.
- Keys: 5 in nickel silver.
- Includes ownership card.
- Optional double clutch.
- Matte brass and nickel finishes.

Le système K66 est un système de cylindre de haute sûreté avec une très forte capacité de hiérarchisation.

- 6 groupilles actives + 5 broches passives + 5 broches latérales.
- Groupilles avec design spécial.
- Anti-bumping.
- Forte capacité de hiérarchisation.
- Protection anti-perçage dans le stator.
- Clés : 5 en maillechort.
- Inclut carte de propriété.
- Double embrayage optionnel.
- Finitions laiton et nickel mat.

Cilindro doble

Double cylinder

Cylindre double

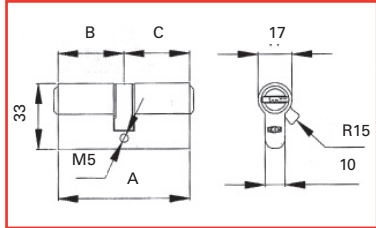

Cilindro botón

Button cylinder

Cylindre bouton

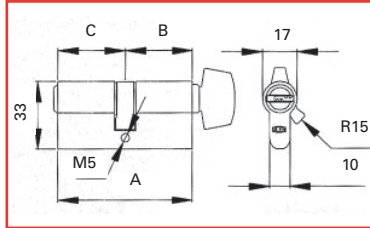

Medio cilindro

Half cylinder

Demi cylindre

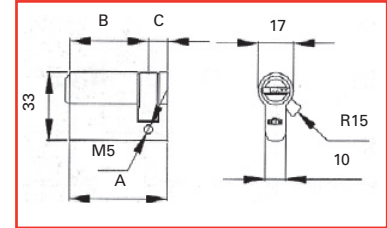

Cilindro doble

Double cylinder

Cylindre double

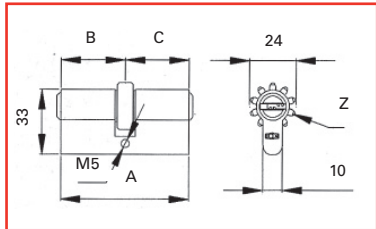

K66	Longitud Length Longueur	Medida Size Mesurer	K66	Longitud Length Longueur	Medida Size Mesurer
K66	60	30 30	K66	95	40 55
K66	65	30 35	K66	100	40 60
K66	70	35 35	K66	105	40 65
K66	70	30 40	K66	110	40 70
K66	75	30 45	K66	100	50 50
K66	80	30 50	K66	105	50 55
K66	85	30 55	K66	110	50 60
K66	90	30 60	K66	115	50 65
K66	95	30 65	K66	120	50 70
K66	100	30 70	K66	120	60 60
K66	80	40 40	K66	125	60 65
K66	85	40 45	K66	130	60 70
K66	90	40 50	K66	140	70 70

K66 SE	Longitud Length Longueur	Medida Size Mesurer
K66 SE	60	30 30
K66 SE	65	30 35
K66 SE	70	35 35
K66 SE	70	30 40
K66 SE	75	30 45
K66 SE	80	30 50
K66 SE	85	30 55
K66 SE	90	30 60
K66 SE	95	30 65
K66 SE	100	30 70
K66 SE	80	40 40
K66 SE	85	40 45
K66 SE	90	40 50
K66 SE	95	40 55
K66 SE	100	40 60

K66 MN	Longitud Length Longueur	Medida Size Mesurer
K66 MN	40	30 10
K66 MN	45	35 10
K66 MN	50	40 10
K66 MN	55	45 10
K66 MN	60	50 10

K66 SB	Longitud Length Longueur	Medida Size Mesurer
K66 SB	60	30 B 30
K66 SB	70	35B 35
K66 SB	70	40B 30
K66 SB	80	40B 40
K66 SB	80	50B 30

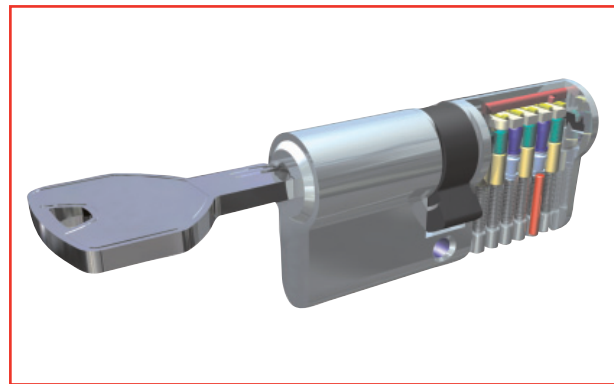
*Serie T200**T200 series**Série T200*

El sistema T 200 es un sistema PATENTADO de cilindro incopiable de alta seguridad con una altísima capacidad de amaestramiento.

- 6 pines activos + 5 pines pasivos + 5 elementos móviles.
- Pines con diseño especial.
- Antibumping.
- Altísima capacidad de amaestramiento.
- Protección antitaladro en el estátor.
- Llaves: 5 en alpaca.
- Incluye tarjeta de propiedad.
- Doble embrague opcional.
- Acabados latón y níquel mate.

The K 200 system is a high security PATENTED cylinder system that is excellent for creating a master-key system.

- 6 active pins + 5 passive pins + 5 moving elements.
- Specially designed pins.
- Anti-bump protection.
- Excellent masterkeying capacity.
- Anti-drilling protection on the stator.
- Keys: 5 in nickel silver.
- Includes ownership card.
- Optional double clutch.
- Matte brass and nickel finishes.

Le système T 200 est un système BREVETÉ avec une très forte capacité de hiérarchisation.

- 6 groupilles actives + 5 broches passives + 5 éléments mobiles.
- Groupilles avec design spécial.
- Anti-bumping.
- Forte capacité de hiérarchisation.
- Protection anti-perçage dans le stator.
- Clés : 5 en maillechort.
- Inclut carte de propriété.
- Double embrayage optionnel.
- Finitions laiton et nickel mat.

Cilindro doble
Double cylinder
Cylindre double

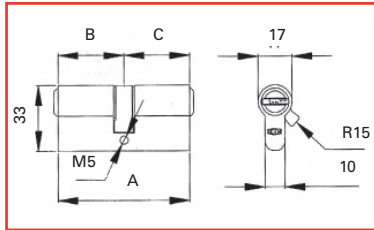

Cilindro botón
Button cylinder
Cylindre bouton

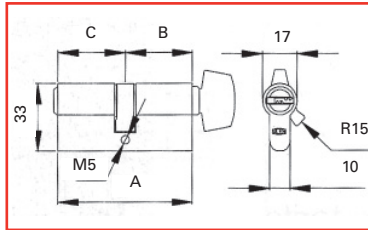

Medio cilindro
Half cylinder
Demi cylindre

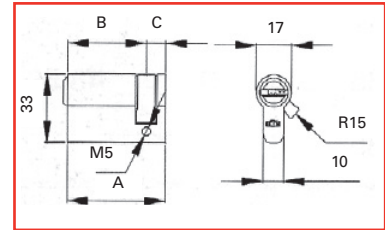

Cilindro doble
Double cylinder
Cylindre double

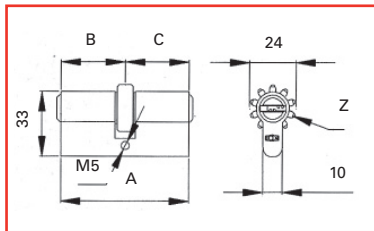

T200	Longitud Length Longueur	Medida Size Mesurer	T200	Longitud Length Longueur	Medida Size Mesurer
T200	60	30 30	T200	95	40 55
T200	65	30 35	T200	100	40 60
T200	70	35 35	T200	105	40 65
T200	70	30 40	T200	110	40 70
T200	75	30 45	T200	100	50 50
T200	80	30 50	T200	105	50 55
T200	85	30 55	T200	110	50 60
T200	90	30 60	T200	115	50 65
T200	95	30 65	T200	120	50 70
T200	100	30 70	T200	120	60 60
T200	80	40 40	T200	125	60 65
T200	85	40 45	T200	130	60 70
T200	90	40 50	T200	140	70 70

T200 SE	Longitud Length Longueur	Medida Size Mesurer
T200 SE	60	30 30
T200 SE	65	30 35
T200 SE	70	35 35
T200 SE	70	30 40
T200 SE	75	30 45
T200 SE	80	30 50
T200 SE	85	30 55
T200 SE	90	30 60
T200 SE	95	30 65
T200 SE	100	30 70
T200 SE	80	40 40
T200 SE	85	40 45
T200 SE	90	40 50
T200 SE	95	40 55
T200 SE	100	40 60

T200 MN	Longitud Length Longueur	Medida Size Mesurer
T200 MN	40	30 10
T200 MN	45	35 10
T200 MN	50	40 10
T200 MN	55	45 10
T200 MN	60	50 10

T200 SB	Longitud Length Longueur	Medida Size Mesurer
T200 SB	60	30 B 30
T200 SB	70	35B 35
T200 SB	70	40B 30
T200 SB	80	40B 40
T200 SB	80	50B 30

Amaestramiento*Sencillo*

Consiste en posibilitar la apertura de un grupo de puertas con una única llave. Cada puerta dispondría de una llave propia. Este amaestramiento es adecuado para utilizarse en viviendas, fábricas, escuelas, etc.

Master-key*Simple*

It consists of a system in which a group of doors can be opened with one key. Each door has its own key. This master-key system is suitable for houses, factories, schools, etc.

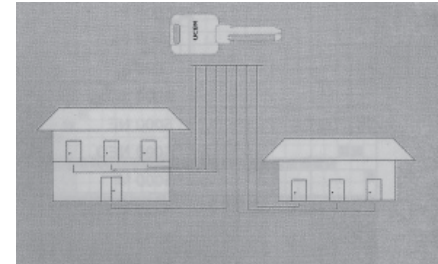
Hiérarchisation*Simple*

Consiste dans le fait de rendre possible l'ouverture d'un groupe de portes avec une seule clé. Chaque porte disposerait d'une clé propre. Cette hiérarchisation est adéquate pour être utilisée dans des logements, usines, écoles, etc.

Portal

Consiste en posibilitar la apertura de las puertas de servicios comunes a un grupo de personas, además de la propia vivienda, con una única llave. Este amaestramiento es adecuado para comunidades de viviendas.

Centralised

A group of people can open the doors to shared areas, as well as to the house, with one key. This master-key system is suitable for residential homes.

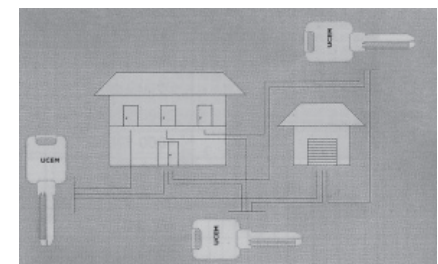
Centralisé

Elle consiste dans le fait de permettre d'ouvrir les portes de service communs à un groupe de personnes, en plus du logement lui-même, avec une seule clé. Cette hiérarchisation est adéquate pour les communautés de logements.

Grupos

Consiste en un amaestramiento por grupos. Cada grupo tiene su llave maestra y a la vez existe otra llave la cual puede abrir todas las puertas que abarca el amaestramiento por grupos. Este amaestramiento es ideal para industrias, hoteles, hospitales y en general para edificios con un gran número de puertas.

Gran maestra

Consiste en bloques de amaestramientos generales, los cuales se encuentran relacionados entre sí con una llave gran maestra general que abre todos los cilindros del amaestramiento.

Groups

This system consists of master-keys by groups. Each group has a master-key, while at the same time there is another key that can open all of the doors in the master-key by groups system. This system is ideal for industries, hotels, hospitals and any building with a large number of doors.

Grandmaster

It consists of blocks of general master-keys that are linked to each other by a grandmaster key that opens all of the cylinders in the master-key system.

Groupes

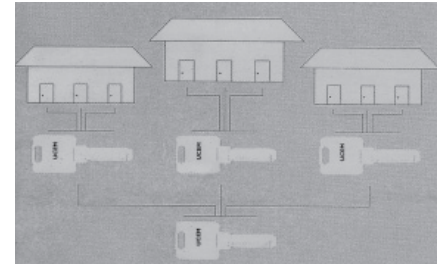

Elle consiste en une hiérarchisation par groupes. Chaque groupe possède sa clé maîtresse et il existe également une autre clé pouvant ouvrir toutes les portes comprise dans la hiérarchisation par groupes. Cette hiérarchisation est idéale pour les industries, les hôtels, les hôpitaux et en général, pour les bâtiments avec beaucoup de portes.

Maîtresse principale

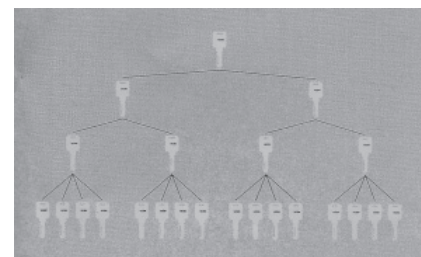

Elle consiste en des blocs de hiérarchisation généraux, qui sont liés entre eux avec une clé principale maîtresse générale qui ouvre tous les cylindres de la hiérarchisation.

Cruzado

Consiste en un sistema de maestras y submaestras, cuya accesibilidad varía dependiendo de la persona que utiliza la llave.

Este tipo de amaestramiento es muy apropiado para empresas.

Crossed

It consists of a system of master and sub-master keys which provide access depending on the person using the key.

This type of master-key system is highly suitable for offices.

Croisé

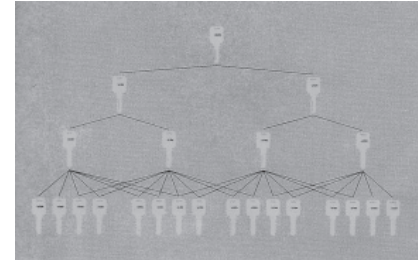

Elle consiste en un système de clés maîtresses et sous-maîtresses, dont l'accessibilité varie en fonction de la personne qui utilise la clé.

Ce type de hiérarchisation est très appropriée pour les entreprises.



Polígono Kataide s/n · Apartado 1 · Tlf.: + 34 943 770 502 · Fax: +34 943 771 127
20500 Mondragón (Guipúzcoa) · Spain